

ВЗРЫВОЗАЩИЩЕННЫЕ СВЕТИЛЬНИКИ ДЛЯ ЛЮМИНЕСЦЕНТНЫХ ЛАМП

Explosion Proof Electrical Equipment



Освещение Ex

EVSN

Установка: зона / опасные зоны - Зона 2 (Газы) - Зона 22 (Пыль)
Классификация: Группа II - Категория 3G 3D

EVSN

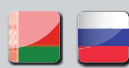

	СВЕТИЛЬНИКИ			
	ATEX 94/9/EC	IEC Ex	INMETRO	ГОСТ-Р (PTR / PTH)
ИСПОЛНЕНИЕ	⊕ II 3 G Ex nA II T6/T5/T4 ⊕ II 3 D Ex tD A22 T85°C/ T100°C/T135°C	Ex nA II T6/T5/T4 Ex tD A22 T85°C/T100°C/T135°C	Ex nA II T6/T5/T4 Ex tD A22 T85°C/T100°C/T135°C	2Ex nA II T6 (T5) X Ex tD A22 T85°C, T100°C
ТЕМП. ОКР. СРЕДЫ	-20°C ÷ +60°C	-20°C ÷ +60°C	-20°C ÷ +60°C	-40°C ÷ +60°C
УРОВЕНЬ ЗАЩИТЫ	IP65/66	IP65/66	IP65/66	IP65/66
СЕРТИФИКАТЫ	IMQ 08 ATEX 008X	-	-	РОСС ИТ. ME92.B02923
СОБЛЮДЕНИЕ НОРМ	EN 60079:2006; EN 60079-15:2005; EN 61241-0:2006; EN 61241-1:2004	IEC 60079-0 :2007-10; IEC 60079-1 :2007-04; IEC 61242-31 :2008-11	ABNT NBR IEC 60079-0:2007-10; ABNT NBR IEC 60079-1:2007-04; ABNT NBR IEC 61242-31:2008-11	ГОСТ Р 51330.9-99 (МЭК 60079-10-95); ГОСТ Р 51330.13-99 (МЭК 60079-14-96); ГОСТ Р МЭК 61241-3-99

Механические характеристики

Корпус	полиэфирная смола усиленная стекловолокном
Рассеиватель	поликарбонат, стойкий к ультрафиолетовым лучам – шарнирно закрепленный на корпусе
Клипсы	крюки из нержавеющей стали с предохранительным устройством
Прокладки	этилен-пропиленовый каучук, устойчивый к высоким температурам и к воздействию окружающей среды
Внутренний отражатель	эмалированная белая листовая сталь
Подключение	в комплекте с кабельным вводом из ПВХ

Электрические особенности

Питание	двуканальный электронный балласт 110÷260В AC/DC 50/60Hz (cos ρ ≥ 0,98)
Патроны	двухштырьковый G13
Клеммы	для подключения кабелей до 6мм ²

АКСЕССУАРЫ ПО ЗАПРОСУ:

- Крепление для установки на линейную опору с болтами из нержавеющей стали
- Потолочное крепление с болтами из нержавеющей стали
- Подвесное крепление с болтами из нержавеющей стали
- Настенное крепление с болтами из нержавеющей стали
- Напряжение отличное от стандартного
- Взрывобезопасный аварийный выключатель
- Электронная система AUTOTEST для резервного агрегата
- До четырех кабельных отверстий

EVSN Технические характеристики

КОД	ЛАМПА	ТЕМПЕРАТУРНЫЙ КЛАСС (ГАЗ)	ТЕМПЕРАТУРНЫЙ КЛАСС (ПЫЛЬ)	ЛАМПОВЫЙ ПАТРОН	КАБЕЛЬНЫЙ ВХОД С КАБЕЛЬНОЙ МУФТОЙ	АВАРИЙНЫЙ ВЫКЛЮЧАТЕЛЬ	АВТОНОМНЫЙ РЕЖИМ	ЧЕРТЕЖ
СВЕТИЛЬНИКИ ДЛЯ ОДНОЙ ИЛИ ДВУХ ЛЮМИНЕСЦЕНТНЫХ ЛАМП - ПИТАНИЕ 110V / 260V - 50/60Hz								
EVSN118EL	1 x 18W	T6	T 85°C	G13	2 x M20	-	-	A
		T5	T100°C					
		T4	T135°C					
EVSN136EL	1 x 36W	T6	T 85°C	G1	2 x M20	-	-	A
		T5	T100°C					
		T4	T135°C					
EVSN158EL	1 x 58W	T5	T100°C	G13	2 x M20	-	-	A
EVSN218EL	2 x 18W	T6	T 85°C	G13	2 x M20	-	-	A
		T5	T100°C					
		T4	T135°C					
EVSN236EL	2 x 36W	T6	T 85°C	G13	2 x M20	-	-	A
		T5	T100°C					
		T4	T135°C					
EVSN258EL	2 x 58W	T5	T100°C	G13	2 x M20	-	-	A
СВЕТИЛЬНИКИ ДЛЯ ОДНОЙ ИЛИ ДВУХ ЛЮМИНЕСЦЕНТНЫХ ЛАМП С АВАРИЙНЫМ БЛОКОМ ПИТАНИЯ - ПИТАНИЕ 230V/240V - 50/60Hz								
EVSNE118EL	1 x 18W	T6	T 85°C	G13	2 x M20	4,8V - 4Ah	3h	A
		T5	T100°C					
		T4	T135°C					
EVSNE136EL	1 x 36W	T6	T 85°C	G13	2 x M20	4,8V - 4Ah	3h	A
		T5	T100°C					
		T4	T135°C					
EVSNE158EL	1 x 58W	T5	T100°C	G13	2 x M20	4,8V - 4Ah	3h	A
EVSNE218EL	2 x 18W	T6	T 85°C	G13	2 x M20	4,8V - 4Ah	3h	A
		T5	T100°C					
		T4	T135°C					
EVSNE236EL	2 x 36W	T6	T 85°C	G13	2 x M20	4,8V - 4Ah	3h	A
		T5	T100°C					
		T4	T135°C					
EVSNE258EL	2 x 58W	T5	T100°C	G13	2 x M20	4,8V - 4Ah	3h	A

EVSN Технические характеристики

КОД	A [мм]	B [мм]	C [мм]	D [мм]	ВЕС [кг]	ПОДКЛЮЧЕНИЕ	ЧЕРТЕЖ
EVSN118EL	667	90	98	420	1,75	2 x M20	A
EVSN136EL	1276	90	98	775	2,45	2 x M20	A
EVSN158EL	1576	90	98	1070	2,65	2 x M20	A
EVSN218EL	667	155	102	455	2,10	2 x M20	A
EVSN236EL	1276	155	102	770	3,90	2 x M20	A
EVSN258EL	1576	155	102	1055	4,00	2 x M20	A

Конструктивные параметры

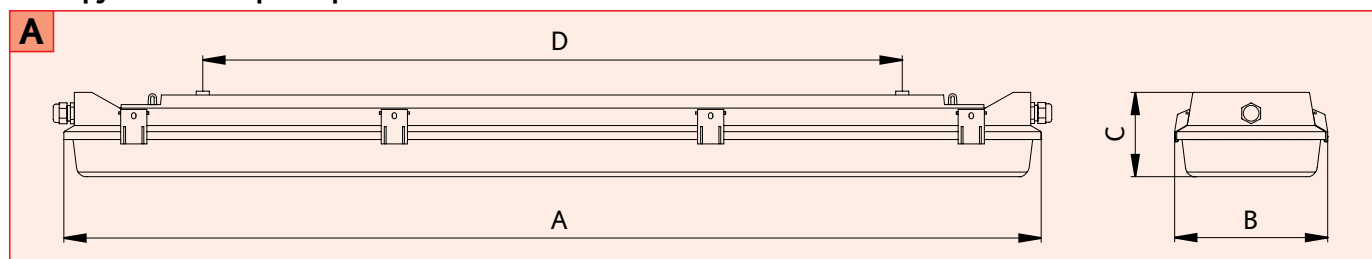

EVSN EVSN Технические характеристики

КОД	A [мм]	B [мм]	C [мм]	D [мм]	ВЕС [кг]	ПОДКЛЮЧЕНИЕ	ЧЕРТЕЖ
EVSNE118EL	667	90	98	420	3,00	2 x M20	A
EVSN136EL	1276	90	98	775	3,70	2 x M20	A
EVSN158EL	1576	90	98	1070	4,35	2 x M20	A
EVSN218EL	667	155	102	455	3,35	2 x M20	A
EVSN236EL	1276	155	102	770	5,15	2 x M20	A
EVSN258EL	1576	155	102	1055	6,45	2 x M20	A

EVSN Информация по установке и монтажу

Монтаж на потолке

тип 1

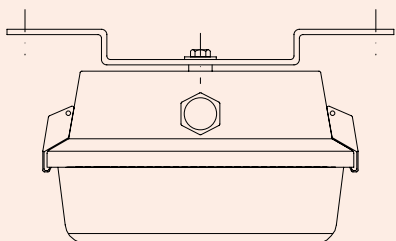

Подвесное крепление

тип 2

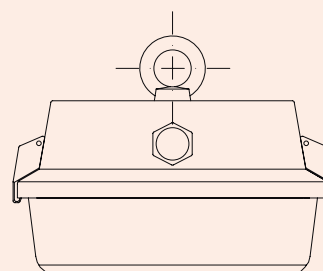

Монтаж на стене/строении

тип 3

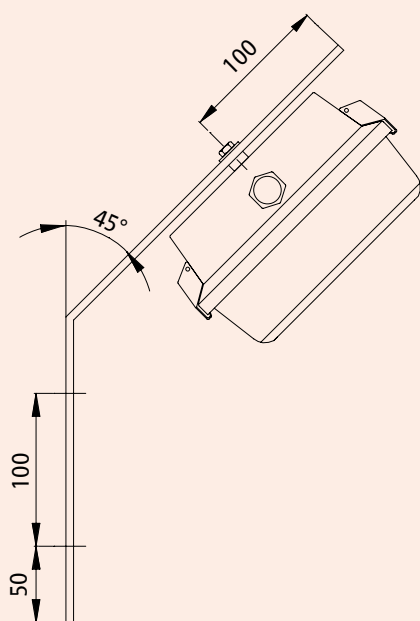

Установка на линейной опоре, стандартная установка

тип 4

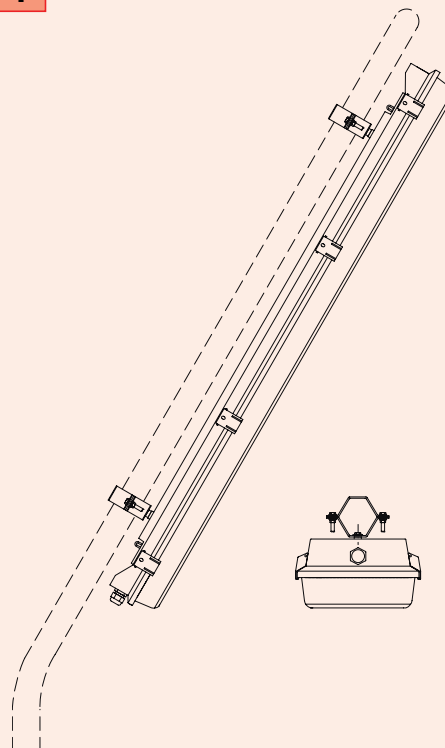

EVSN Фотометрические кривые

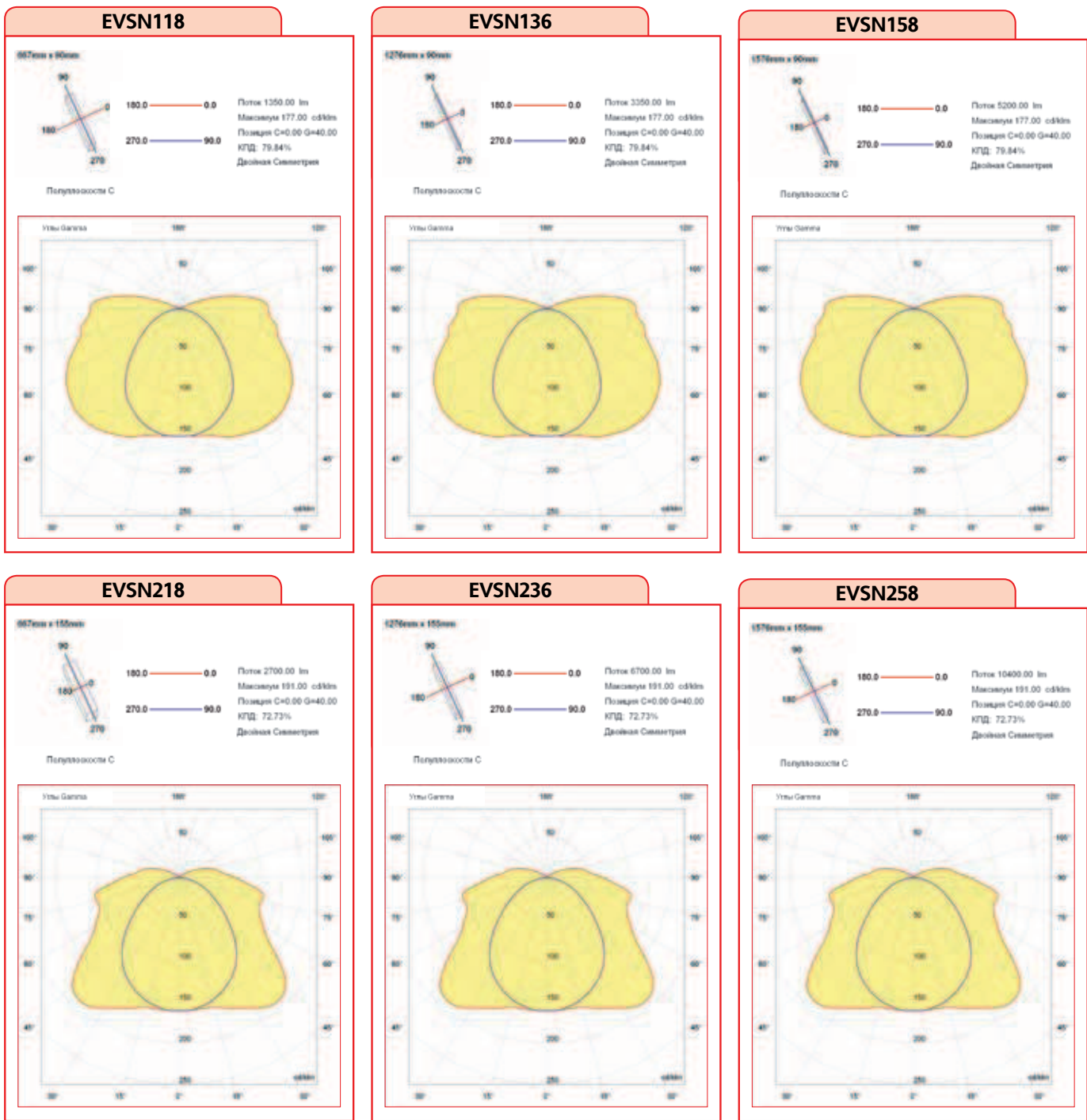

EVSN Аксессуары по запросу

КОД	НАИМЕНОВАНИЕ	УСТАНОВКА	МАТЕРИАЛ
20302.0122	КРЕПЛЕНИЕ ДЛЯ УСТАНОВКИ НА ЛИНЕЙНУЮ ОПОРУ EVSN, ДИАМ. 1 1/2"	тип 4	оцинкованная сталь
20302.0123	КРЕПЛЕНИЕ ДЛЯ УСТАНОВКИ НА ЛИНЕЙНУЮ ОПОРУ EVSN, ДИАМ. 2"	тип 4	оцинкованная сталь
20302.0125	КРЕПЛЕНИЕ ДЛЯ УСТАНОВКИ НА ЛИНЕЙНУЮ ОПОРУ EVSN, ДИАМ. 1"	тип 4	оцинкованная сталь
20301.0165	ПОДВЕСНОЕ КРЕПЛЕНИЕ НА РЫМ-БОЛТАХ	тип 2	нержавеющая сталь
20303.0091	ПОТОЛОЧНОЕ КРЕПЛЕНИЕ	тип 1	оцинкованная сталь
20303.0095	НАСТЕННОЕ КРЕПЛЕНИЕ	тип 3	оцинкованная сталь

ПРИМЕЧАНИЕ:

Для учета национальных и международных правовых норм и технологий, характеристики указанные в данной спецификации могут считаться верными только после нашего подтверждения.